

## DIFFUSORI LINEARI A FERITOIE

# BF.DUC



### CARATTERISTICHE COSTRUTTIVE

I diffusori lineari ad una o due feritoie con cornice perimetrale a scomparsa della serie **BF.DUC** sono generalmente installati in ambienti confinati con un'altezza compresa tra 2,7 e 5,0 m e previsti per impianti funzionanti con differenze di temperatura tra aria ambiente e aria di mandata di  $\pm 15$  K. Il tipo di installazione più frequentemente usato è a filo soffitto, per cui possono esplicare appieno l'effetto coanda. Possono essere installati anche a parete. In questo caso, se la distanza tra il bordo superiore del diffusore ed il soffitto è inferiore a 200 mm, si ottiene ancora un effetto coanda; in caso contrario, si ottiene un lancio in campo libero. Impostando opposte direzioni di lancio per ciascuna feritoia si ottiene il così detto "lancio opposto".

La cornice perimetrale a scomparsa, studiata per favorire la stesura dell'intonaco, rende la serie **BF.DUC** molto apprezzata da architetti e stilisti che vi trovano non solo funzionalità impiantistica ma anche motivo di arredo. Possono essere impiegati sia per la mandata che per la ripresa e in impianti a portata variabile nel campo 50...100 %. In esecuzione speciale, possono essere montati uno di seguito all'altro per formare delle strisce continue che, con l'impiego di particolari pezzi ad angolo non attivi, sono in grado di seguire la linea ideale del perimetro del locale. All'interno di ogni feritoia è montato un elemento di deflessione orientabile manualmente dal fronte, che consente di ottenere una direzione del lancio variabile da orizzontale a verticale.

## SISTEMA DI FISSAGGIO

Sistema di fissaggio da fronte diffusore, variabile in base al plenum selezionato.

## MATERIALE

Cornice perimetrale, profili a T rovesciato, testate terminali, distanziatori ed alette deviatrici del flusso in estrusi d'alluminio verniciato in bianco, tinta RAL 9016 o nero, tinta RAL 9005; a richiesta in estrusi d'alluminio grezzo o anodizzato.

Lamiera equalizzatrice e serranda di taratura di lamiera d'acciaio zincata.

Camera di raccordo di lamiera d'acciaio zincata; eventuale isolamento esterno in schiuma di polietilene marcato CE (euroclasse di reazione al fuoco, secondo norma UNI EN 13501-1:2009, B-s2, d0).

## ACCESSORI

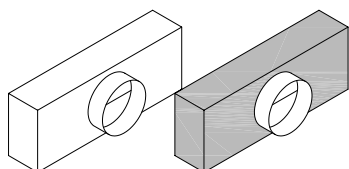

### PL.BF e PL.BF.ISO

Camera di raccordo, con o senza isolamento esterno, con attacco circolare laterale, rivettata sul diffusore.

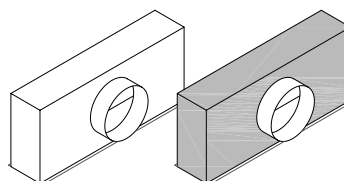

### PL.BF.PE e PL.BF.PE.ISO

Camera di raccordo, con o senza isolamento esterno, con attacco circolare laterale e flangia perimetrale esterna con staffe di sostegno interne per fissaggio del diffusore.

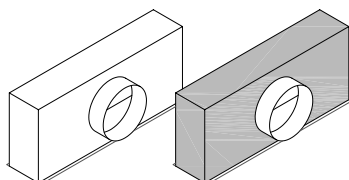

### PL.BF.PC e PL.BF.PC.ISO

Camera di raccordo, con o senza isolamento esterno, con attacco circolare laterale e flangia perimetrale esterna con cavallotti e controcavallotti per fissaggio del diffusore.

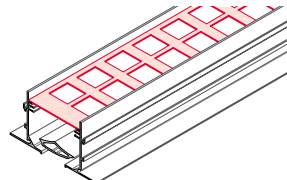

### SER.BF

Serranda di regolazione a scorrimento manovrabile dal fronte.

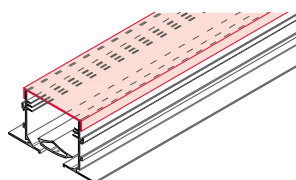

### TEG.BF

Tegolo di chiusura del passaggio dell'aria, adatto a rendere inattiva parte del diffusore.

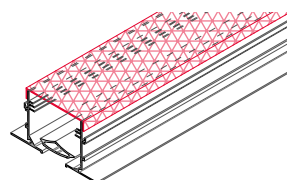

### LE.BF

Lamiera equalizzatrice montata sulla parte posteriore del diffusore.

ACCESSORI

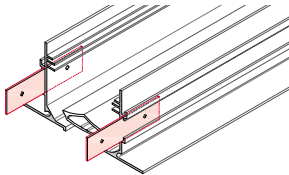

**PG.BF**

Piastrina di giunzione per allineamento diffusori lineari senza testate.

DIMENSIONI

BF.DUC.2

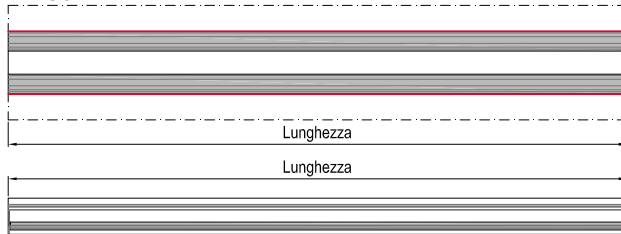

BF.DUC.2.T1

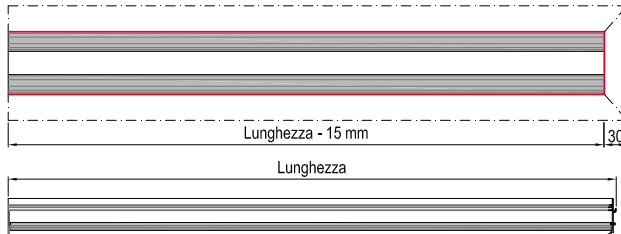

BF.DUC.2.T2

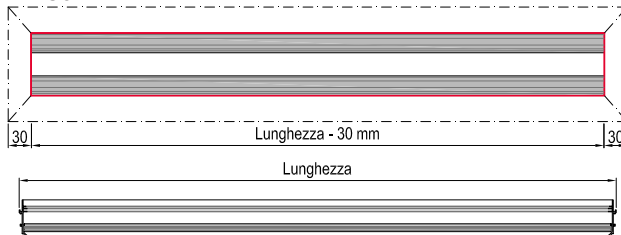

n° feritoie	lunghezza	n° ingressi	Ø ingressi
	mm		mm
1 BF.DUC.1	1000	1	150
	1500	2	
	2000	3	
	2500	3	
	3000	4	
2 BF.DUC.2	1000	1	200
	1500	2	
	2000	3	
	2500	3	
	3000	4	

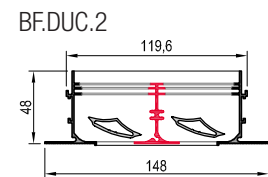
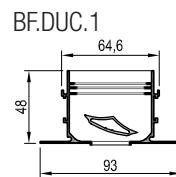

Direzione del lancio

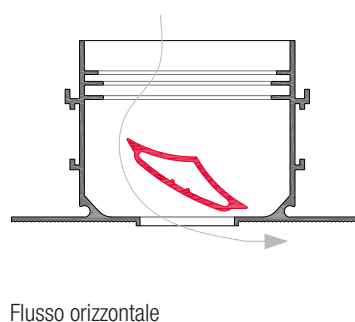
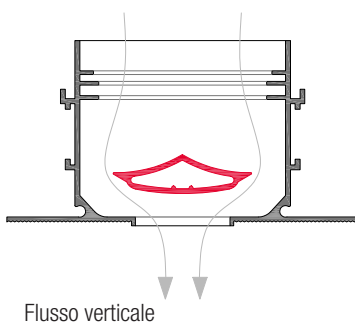

SCELTA RAPIDA

*Diagramma di scelta rapida* **BF.DUC**

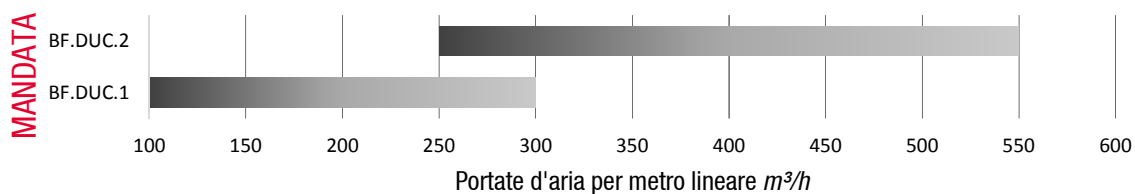

La velocità d'aria nella superficie frontale libera può variare da 1,5 a 4,5 m/s, per un valore della potenza sonora compreso tra 25 e 45 dB(A).

Per un ulteriore approfondimento si rimanda alla consultazione del fascicolo tecnico.